

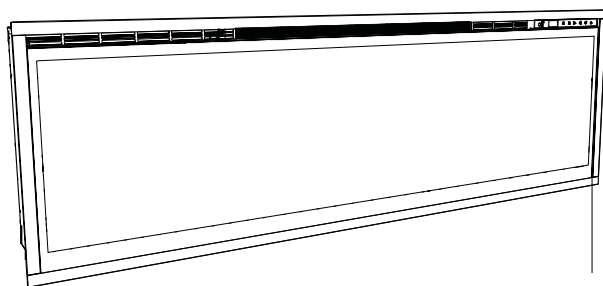

Інструкція користувача

Model
XLF50
XLF60
XLF74
XLF100











ВАЖЛИВА ІНФОРМАЦІЯ ПРО БЕЗПЕКУ: Завжди спочатку прочитайте цей посібник, перш ніж намагатися встановити або використовувати цей камін. Для вашої безпеки завжди дотримуйтеся всіх попереджень та інструкцій з безпеки, що містяться в цьому посібнику, щоб запобігти травмам або пошкодженню майна.

Щоб переглянути повну лінійку продуктів Dimplex, відвідайте <https://dimplex-kaminy.com.ua>

7215520100R02



ЗМІСТ

 Привітання.	3
 ВАЖЛИВІ ІНСТРУКЦІЇ.	4
 Короткий довідковий посібник.....	6.
 Монтаж каміна	7
Обрамлення	7
Постійне відключення обігріву	10
Електрика	11
Використання у ванній	14
Збірка	14
 Схеми підключення.....	16
 Керування	18
 Обслуговування	23
 Технічна підтримка	24

Для ремонту цього каміна завжди звертайтеся до кваліфікованого фахівця або сервісного центру.

! ПРИМІТКА: Процедури та техніки, які вважаються достатньо важливими, щоб підкреслити.

⚠ УВАГА: Процедури та методи, неухвалене дотримання яких призведе до пошкодження обладнання.

⚠ УВАГА: Процедури та прийоми, які, якщо не дотримуватись ретельно, наражають користувача на ризик пожежі, серйозних травм або смерті.

ВІТАЄМО!

Дякуємо та вітаємо з придбанням електрокаміна Dimplex.

Модель і серійний номер
Номер

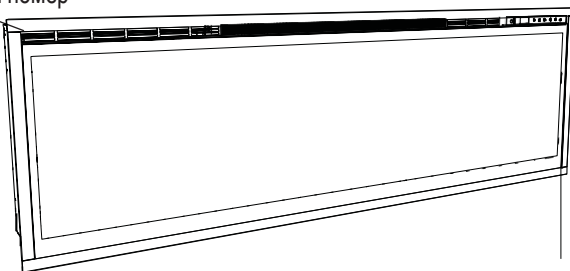

Будь ласка, уважно прочитайте та збережіть ці інструкції.

- ⚠ УВАГА:** уважно прочитайте всі інструкції та попередження перед початком встановлення. Недотримання цих інструкцій може призвести до можливого ураження електричним струмом, небезпеки пожежі та призведе до втрати гарантії.

ВАЖЛИВІ ІНСТРУКЦІЇ

Користуючись електричними приладами, слід завжди дотримуватися основних запобіжних заходів, щоб зменшити ризик виникнення пожежі, ураження електричним струмом і травмування людей, зокрема:

- ① Прочитайте всі інструкції перед установкою або використанням цього електричного каміна.
- ② Цей камін гарячий під час використання. Щоб уникнути опіків, не дозволяйте шкірі торкатися гарячих поверхонь. Оздоблення навколо вихідного отвору нагрівача нагрівається під час роботи обігрівача.

⚠ НЕБЕЗПЕКА: за певних ненормальних умов може виникнути висока температура. Не закривайте частково або повністю передню частину обігрівача та не загороджуйте її.

- ③ Необхідна надзвичайна обережність, коли будь-який обігрівач використовується дітьми чи інвалідами або поблизу них, а також щоразу, коли пристрій залишається в роботі без нагляду.
- ④ Маленькі діти повинні перебувати під наглядом, щоб переконатися, що вони не граються з пристроєм.
- ⑤ Прилад не призначений для використання маленькими дітьми або інвалідами без нагляду.

- ⑥ Не використовуйте пристрій після його несправності. Від'єднайте живлення на панелі обслуговування та зверніться до технічної служби.
- ⑦ Не використовуйте на вулиці.
- ⑧ Ніколи не розміщуйте камін у місці, де він може впасти у ванну чи іншу ємність з водою.
- ⑨ Щоб від'єднати камін, вимкніть елементи керування, а потім від'єднайте ланцюг на головній панелі роз'єднання.
- ⑩ Не розташовуйте обігрівач безпосередньо під стаціонарною розеткою.
- ⑪ Не вставляйте та не допускайте потрапляння сторонніх предметів у вентиляційні чи витяжні отвори, оскільки це може спричинити ураження електричним струмом, пожежу чи пошкодження нагрівача.
- ⑫ Щоб запобігти можливій пожежі, жодним чином не блокуйте повітрязабірники чи видув.
- ⑬ Усі електричні нагрівачі мають всередині гарячі та дугові чи іскристі частини. Не використовуйте в місцях, де зберігаються бензин, фарба або легкозаймисті рідини.

ВАЖЛИВІ ІНСТРУКЦІЇ

- ⑭ Використовуйте цей обігрівач лише так, як описано в цій інструкції. Будь-яке інше використання, не рекомендоване виробником, може призвести до пожежі, ураження електричним струмом або травмування людей.
- ⑮ Не спалюйте в електрокаміні дрова та інші матеріали.
- ⑯ Не бити камінне скло.
- ⑰ Завжди звертайтеся до сертифікованого електрика, якщо потрібні нові підключення.
- ⑱ Від'єднайте всі джерела живлення перед виконанням будь-якого очищення, технічного обслуговування або переміщення пристрою.
- ⑲ Під час транспортування або зберігання пристрій і шнур зберігайте в сухому місці, без надмірної вібрації, щоб уникнути пошкодження.

⚠ ПОПЕРЕДЖЕННЯ: Пульт дистанційного керування містить маленькі батарейки. Берегти від дітей. У разі проковтування негайно зверніться до лікаря.

⚠ ПОПЕРЕДЖЕННЯ: не встановлюйте батарею задом наперед, не заряджайте, не піддавайте вогню та не змішуйте з використаними або іншими типами батарей - це може вибухнути або витікати, спричинивши травму.

! ПРИМІТКА. Зміни або модифікації, не схвалені стороною, відповідальною за відповідність, можуть позбавити користувача прав на використання обладнання.



УВАГА
РИЗИК УРАЖЕННЯ СТРУМОМ
НЕ ВІДКРИВАТИ



ВСЕРЕДИНИ НЕМАЄ ДЕТАЛЕЙ, ЯКІ МОГУТЬ ОБСЛУГОВУВАТИСЯ
КОРИСТУВАЧЕМ

ЗБЕРЕЖІТЬ ЦІ ІНСТРУКЦІЇ

Короткий довідковий посібник

1. Електрична інформація щодо вашого електричного каміна можна знайти на паспортній табличці, розташованій у верхній частині приладу.

2. Якщо у вас виникли будь-які технічні питання або сумніви щодо роботи вашого електричного каміна, або ви потребуєте обслуговування, зверніться до служби підтримки клієнтів.

3. Розміри вашого каміна дивіться на малюнку 1.

Малюнок 1

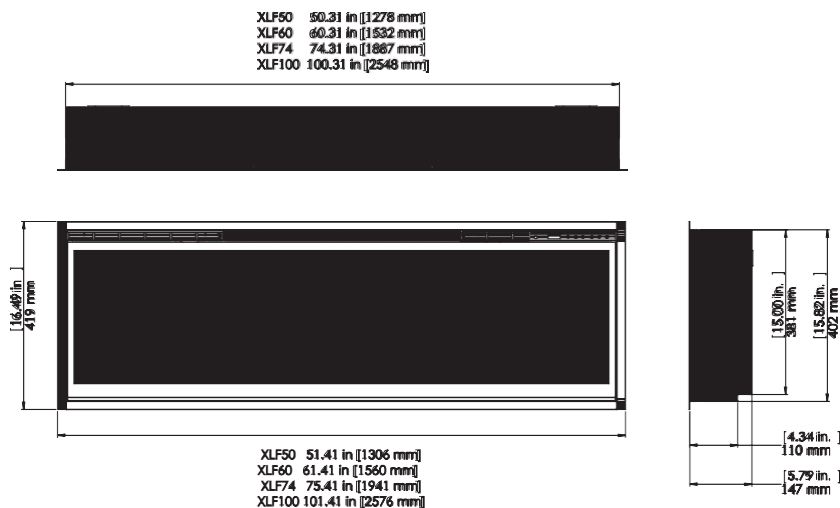

Монтаж каміна

⚠ УВАГА: переконайтеся, що встановлення не допускає прямого контакту каміна з пароізоляцією або ізоляцією будівлі та відповідає всім місцевим будівельним нормам.

! ПРИМІТКА. Рекомендується спеціальна схема на 15 А з належним запобіжником, розрахована на відповідну напругу (120 В, 240 В). Спеціальна ланцюг буде потрібно, якщо після встановлення автоматичний вимикач спрацьовує або запобіжник перегорає регулярно, коли обігрівач працює. Додаткові прилади в одному ланцюзі можуть перевищувати номінальний струм автоматичного вимикача.

⚠ ПОПЕРЕДЖЕННЯ: Конструкція та електропроводка мають відповідати місцевим будівельним нормам та іншим чинним нормам, щоб зменшити ризик пожежі, ураження електричним струмом і травмування людей.

⚠ ПОПЕРЕДЖЕННЯ: щоб зменшити ризик пожежі, не зберігайте та не використовуйте бензин чи інші легкозаймисті пари чи рідини поблизу обігрівача.

1. Виберіть місце, яке не є сприйнятливим до вологи, подалі від штор, меблів і інтенсивного руху людей.

2. Розпакуйте камін і фурнітуру з коробки.

! ПРИМІТКА. Залиште переднє та частково відбиваюче скло в безпечному місці в коробці, доки ви не будете готові їх встановити.

3. Зберігайте камін у безпечному, сухому та вільному від пилу місці, поки ви не будете готові встановити камін.

Обрамлення

⚠ УВАГА. Для виконання різних етапів цієї процедури знадобляться дві людини.

Така конструкція цього блоку допускає три варіанти встановлення: часткове заглиблення, монтаж урівень або під поверхню.

⚠ ПОПЕРЕДЖЕННЯ: монтаж під поверхню повинен бути обмежений ½ дюйма (13 мм), щоб забезпечити достатній потік нагрітого повітря з зони топки.

Монтаж каміна

Рекомендації по установці

На малюнку 2 представлені рекомендації щодо відстаней звису для каміна. Зони над каміном позначаються наступним чином:

- Суцільний сірий квадрат (■) має температуру вище 65°C.

Заштрихований вкадрат (▨) має температуру вище 40°C

Прозорий квадрат (□) має температуру нижче 40°C.

Малюнок 2

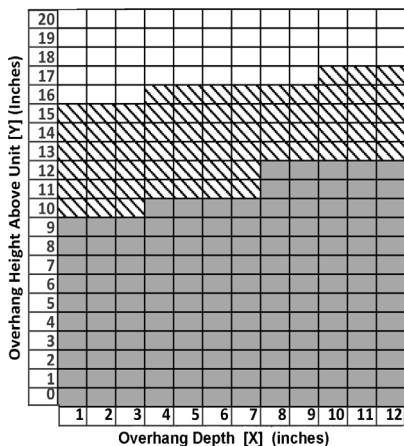

Щоб обрамити камін:

1. Підготуйте стіну з рамним отвором висотою 16 дюймів (40,6 см).
 - XLF50 - 50 5/8 дюймів (128,7 см)
 - XLF60 - 60 5/8 дюймів (154,0 см)
 - XLF74 - 74 5/8 дюйма (189,7 см)
 - XLF100 - 100 5/8 дюйма (255,7 см)завширшки, з нижньою стороною, яка має мінімальну глибину 3,5 дюйма (9,0 см) (Малюнок 3). Підвіконня можна сконструювати для підтримки передньої частини пристрою, щоб дрови електроживлення можна було легко прокласти позаду або врівень із задньою частиною пристрою та просвердлити наскрізний отвір для прокладання електричних проводів.

Малюнок 3

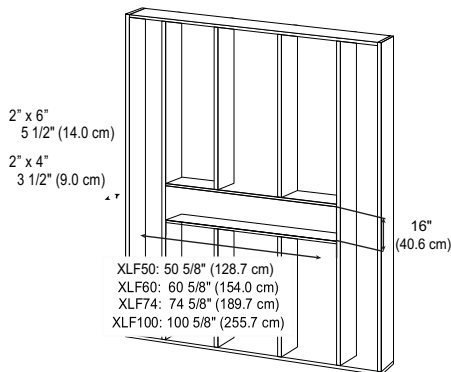

ПОПЕРЕДЖЕННЯ: верхню частину каміна слід встановлювати на висоті не менше 20,4 см від стелі.

Монтаж каміна

! ПРИМІТКА. Рекомендується, щоб нижня частина пристрою була встановлена між 30 дюймами (76,2 см) і 40 дюймами (101,6 см) від землі, щоб зберегти оптимальний кут огляду полум'я.

- ⚠ ПОПЕРЕДЖЕННЯ:** Не намагайтеся підключити свої власні нові схеми. Щоб зменшити ризик пожежі, ураження електричним струмом або травмування людей, завжди звертайтеся до кваліфікованого електрика.
- ⚠ ПОПЕРЕДЖЕННЯ:** Переконайтеся, що мережа, в яку буде встановлено камін, відключена від панелі обслуговування до завершення встановлення.

2. Пристрій постачається зі встановленою накладкою $\frac{3}{4}$ дюйма (2,0 см). Залежно від встановлення цю накладку можна зняти, відкрутивши кріпильні гвинти та 4 накладки.

3. Забезпечивши провисання мінімум 18 дюймів (46,7 см), протягніть дріт живлення через кабельний затискач (не входить у комплект) і в отвір на задній панелі пристрою. (Малюнок 4)

Малюнок 4

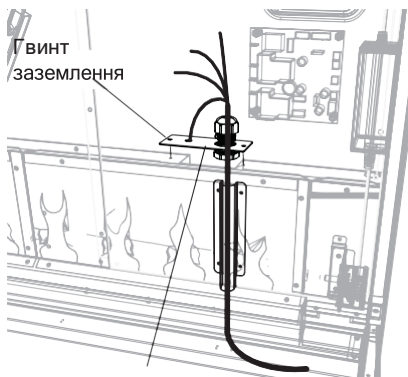

Кабельний затискач

4. Підніміть камін знизу і за ручки, розташовані ззаду, вставте в отвір на потрібну глибину.

5. За допомогою бульбашкового рівня (постачається) переконайтеся, що камін знаходиться на одному рівні з рамою. Відрегулюйте за потреби.

6. Вкрутіть чотири монтажні гвинти, що входять у комплект, через чотири монтажні отвори, розташовані на внутрішній поверхні корпусу каміна у раму (Малюнок 5).

Малюнок 5

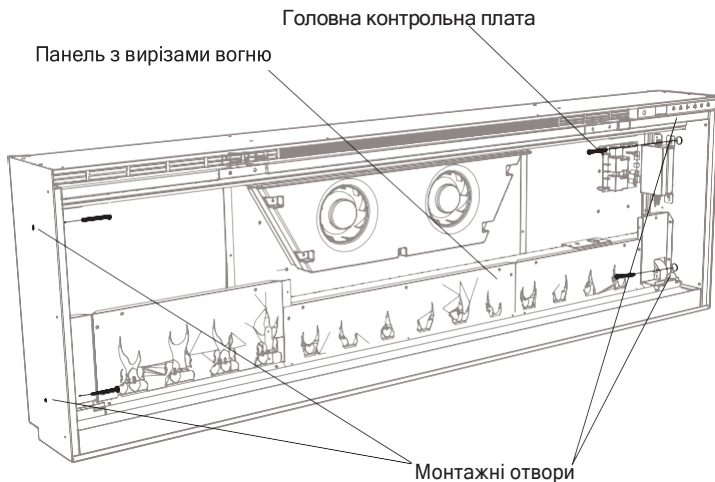

Перманентне відключення обігріву

Нагрівач каміна можна остаточно вимкнути, знявши електронну перемичку на головній платі керування. Вимкніть нагрівач перед встановленням.

Щоб вимкнути обігрівач:

1. Знайдіть основну плату керування (Малюнок 5).
2. Витягніть електронну перемичку (шунт). Маркування біля перемички «HT EN» (Малюнок 6).

Малюнок 6

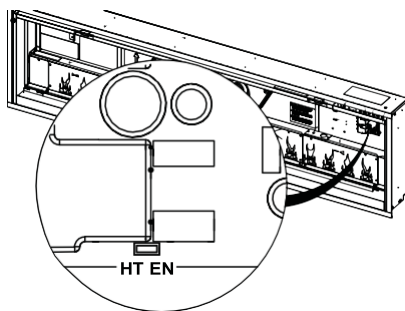

Монтаж каміна

Електричний Монтаж 120 В - Підключення напряму

⚠УВАГА. Використовуйте відповідний провід відповідно до місцевих і національних електричних норм щодо номінального споживання електроенергії.

До прямого проводу 120 В:

1. Відріжте дріт потрібної довжини.
2. Підключіть провід L від пристрою до проводу під напругою від джерела живлення за допомогою дротяної гайки.
3. Під'єднайте дріт N від пристрою до нейтрального проводу від джерела живлення за допомогою дротяної гайки.
4. Під'єднайте дріт G від пристрою до дроту заземлення від джерела живлення за допомогою дротяної гайки або прикріпіть дріт заземлення до кришки за допомогою гвинта заземлення, що входить до комплекту, помістивши дріт між гвинтом і стопорною шайбою та затягнувши (Малюнок 4).
5. Переконайтеся, що всі дроти надійно закріплені та не виступають за полум'яну панель, щоб їх не було видно після остаточного складання.
6. Перейдіть до остаточних інструкцій зі складання.

Установка 120 В - настінний вимикач

! ПРИМІТКА. Використовуйте

однополюсний настінний вимикач (увімк./вимк.), який розрахований на мінімум 15 ампер.

⚠УВАГА. Використовуйте відповідний провід відповідно до місцевих і національних електричних норм щодо номінального споживання електроенергії.

Для підключення через настінний вимикач:

1. Відріжте дріт потрібної довжини.
2. Під'єднайте провід L від пристрою до проводу під напругою від основної мережі живлення через настінний вимикач, переконавшись, що всі з'єднання під напругою з'єднані гайкою (Малюнок 7).
3. Під'єднайте дріт N від пристрою до нейтрального проводу від джерела живлення за допомогою дротяної гайки.
4. Під'єднайте дріт G від пристрою до дроту заземлення від джерела живлення за допомогою дротяної гайки або прикріпіть дріт заземлення до кришки за допомогою гвинта заземлення, що входить до комплекту, помістивши дріт між гвинтом і стопорною шайбою та затягнувши (Малюнок 4).

Монтаж каміна

Малюнок 7

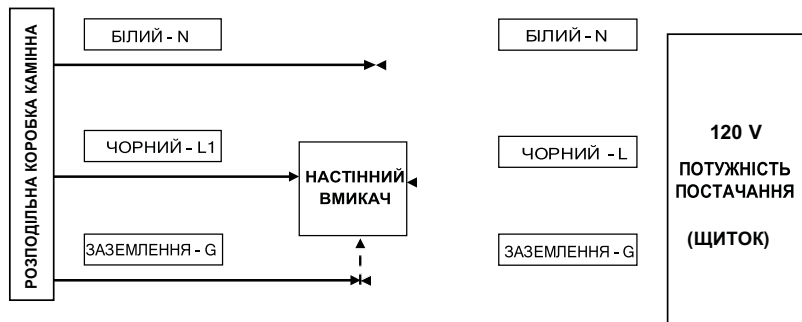

5. Переконайтеся, що всі дроти надійно закріплені та не виступають за полум'яну панель, щоб їх не було видно після остаточного збирання.

6. Перейдіть до остаточних інструкцій зі збирання.

Монтаж 120 В - Підключення в розетку

⚠ ПОПЕРЕДЖЕННЯ: Цей обігрівач не призначений для використання з подовжувачем. Вставте шнур безпосередньо у відповідну настінну розетку.

Щоб встановити комплект штекерів:

1. Знайдіть задню кришку приблизно 12 дюймів (30,5 см) від лівого боку внизу (якщо дивитися на камін ззаду).

Викрутіть 3 гвинти, які утримують пластину (Малюнок 8).

2. Вставте дрот із штекера в отвір та прикріпіть повторно, використовуючи 3 гвинти з кроку 1.

3. Під'єднайте провід L від пристрою до чорного дроту комплекту вилки.

4. Під'єднайте провід N від каміна до білого дроту з комплекту вилки.

5. Під'єднайте провід заземлення від каміна до зеленого дроту з комплекту вилки.

6. Переконайтеся, що всі з'єднання дротів надійно затягнуті, дроти закріплені та не виступають за полум'яну панель, щоб їх не було видно після остаточного встановлення.

7. Перейдіть до остаточного встановлення.

Малюнок 8

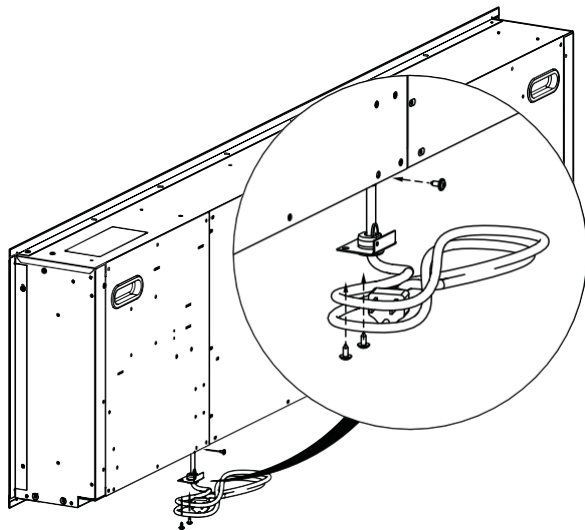

Встановлення 240В

⚠УВАГА. Використовуйте відповідний провід відповідно до місцевих і національних електричних норм щодо номінального споживання електроенергії.

Пряме підключення 240В:

1. З'єднайте дрід L1 від пристрою з проводом L1 від джерела живлення за допомогою дротяної гайки.
2. З'єднайте дрід L2 від пристрою з проводом L2 від джерела живлення за допомогою дротяної гайки.
3. Підключіть провід N від блоку до нейтрального дроту від джерела живлення.
4. Під'єднайте дрід G від пристрою до дроту заземлення від джерела живлення за допомогою дротяної гайки або прикріпіть дрід заземлення до кришки за допомогою гвинта заземлення, що входить до комплекту, помістивши дрід між гвинтом і стопорною шайбою та затягнувши (Малюнок 4).
5. Переконайтеся, що всі дроти надійно закріплені та не виступають за полум'яну панель, щоб їх не було видно після остаточного складання.
6. Перейдіть до остаточних інструкцій зі складання.

Для ванної кімнати

Якщо цей пристрій встановлено у ванній кімнаті, він має бути захищений розеткою GFCI або ланцюгом. Якщо використовується ємність, вона повинна бути легкодоступною.

Цей електроприлад НЕ водонепроникний. Щоб запобігти ураженню електричним струмом, його слід встановлювати так, щоб вода не потрапляла в пристрій, або встановлювати подалі від душових кабін, ванн тощо. Ніколи не розташовуйте камін у місці, де він може впасти у ванну чи іншу ємність з водою.

Фінальна збірка

1. Знайдіть і видаліть гвинти, що кріплять кронштейн для частково відбиваючого скла до пристрою. (Малюнок 9), уздовж верхньої частини отвору, відставте кронштейн і гвинти вбік.
2. Вийміть присоску, що входить до комплекту постачання, із внутрішньої порожнини блоку (немає в блоках XLF50).
3. Перед установкою переконайтеся, що переднє та частково відбиваюче скло чисті. Частинки можна видалити, злегка протираючи пил чистою сухою тканиною. Щоб видалити відбитки пальців або інші сліди, скло можна очистити вологою

тканиною. Перед встановленням переконайтеся, що скло повністю висохло.

4. Обережно закріпіть присоску на частково відбиваючому склі з відбиваючої сторони та вставте в отвори з обох боків пристрою.
5. Нахиліть скло в пристрій і за допомогою знятих гвинтів закріпіть скло в блоці кронштейном, що входить у комплект
6. (Малюнок 9).
7. Зніміть присоску.
8. Рівномірно розподіліть великі кристали в лотку для кристалів уздовж задньої частини лотка для носіїв (для оптимального ефекту носіїв), потім обережно насипте та рівномірно розподіліть менші кристали в лоток.
9. Обережно вставте переднє скло в виступ, розташований у нижній частині отвору топки.
10. Нахиліть переднє скло в пристрій і закріпіть гвинтами та шестигранним ключем, що входить до комплекту постачання (Малюнок 10).

ПРИМІТКА. Переконайтеся, що присоска та шестигранний ключ збережені для будь-якого майбутнього обслуговування.

Монтаж каміна

9. Встановіть наданий гвинт кришки (Малюнок 11), помістивши виступи гвинтової кришки між сторонами переднього скляного кронштейна.

Малюнок 9

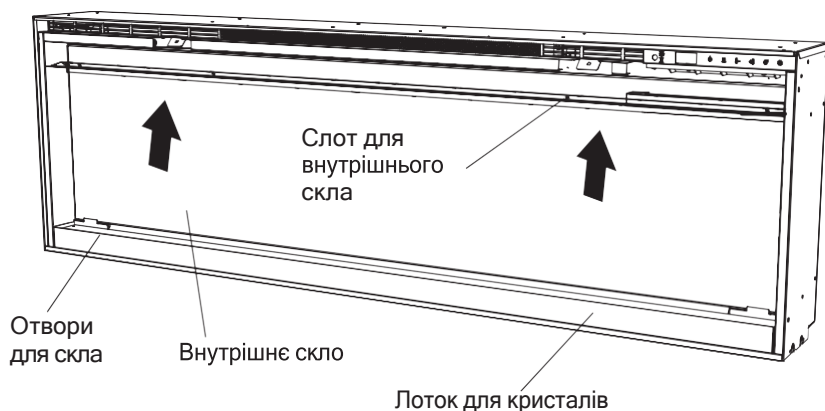

Малюнок 10

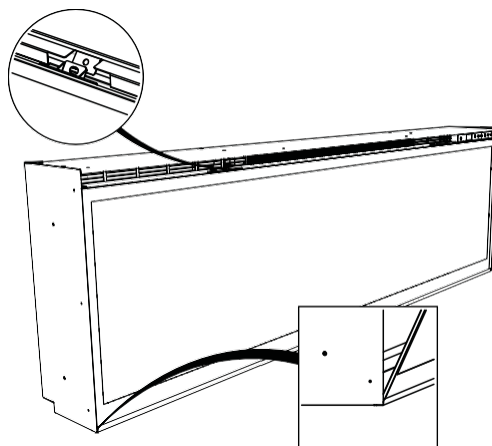

Монтажна схема

Малюнок 11

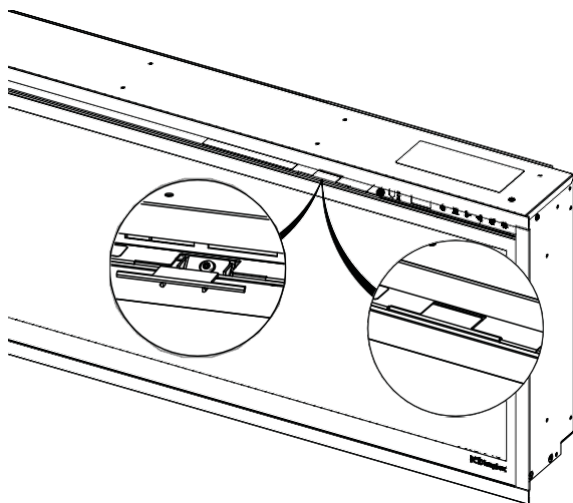

Малюнок 12А

XLF50

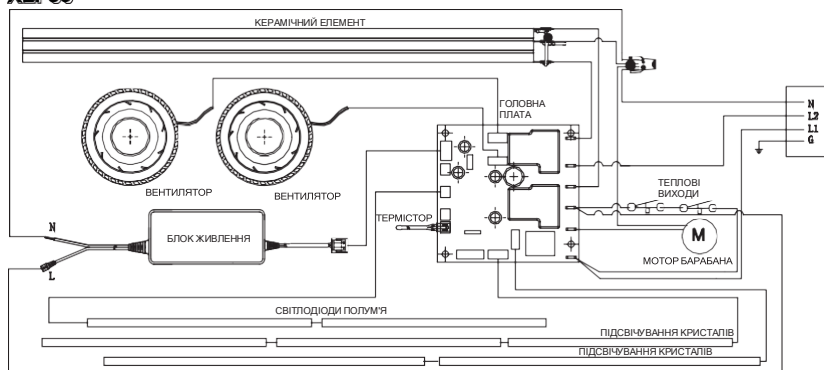

Малюнок 12В

XLF60

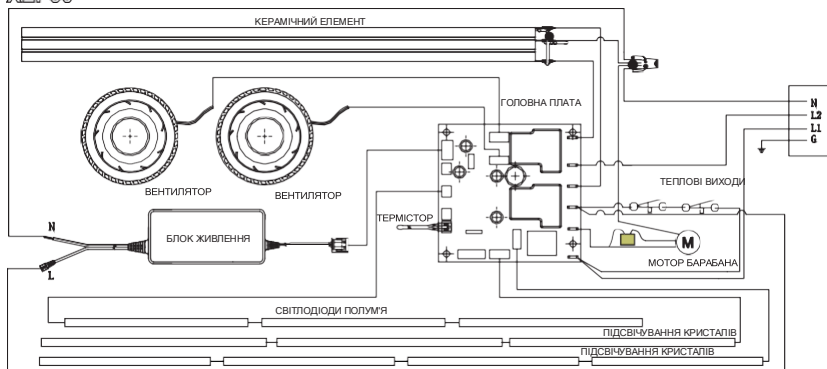

Малюнок 12С

XLF74, XLF100

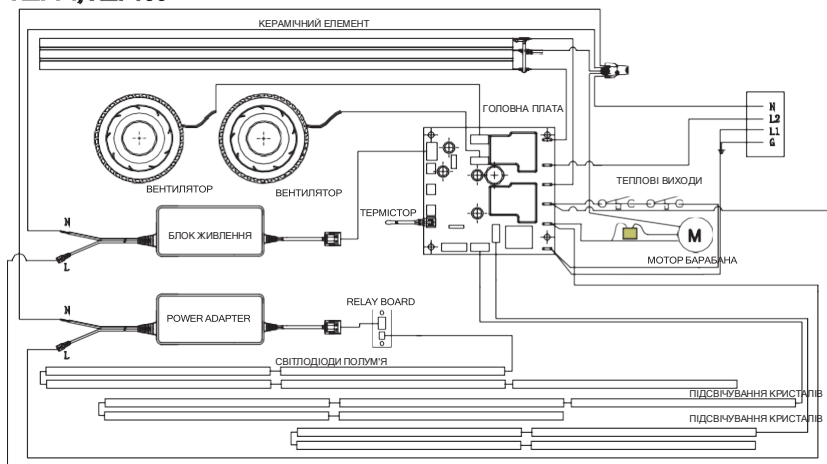

Керування

Загальне керування

⚠ ПОПЕРЕДЖЕННЯ: Цю електричну топку необхідно правильно встановити перед використанням.

Ця топка працює за технологією ComfortSaver™, яка автоматично регулює швидкість вентилятора та потужність нагрівача, щоб безпечно та точно відповідати вимогам приміщення на основі налаштувань термостата. Обігрівач працює таким чином, що коли кімната досягає встановленого значення, вентилятор і обігрівач постійно працюватимуть на низькому рівні, щоб підтримувати бажану кімнатну температуру. Якщо температура в кімнаті значно підвищується, тобто сонце проходить через вікно або вмикається центральна піч, обігрівач вимкнеться та періодично знову вмикатиметься для циркуляції повітря навколо пристрою, доки температура в кімнаті не впаде, і обігрівач буде потрібно знову бути постійно увімкненим.

! ПРИМІТКА. Пристрій сконструйовано таким чином, що вентилятор працює безперервно, коли нагрівач увімкнено.

! ПРИМІТКА: Елемент зберігає тепло після вимкнення. Коли обігрів вимкнено, є 2-хвилинний період охолодження, перш ніж вентилятор повністю вимкнеться.

Дистанційне керування

Камін поставляється з багатofункціональним інфрачервоним пультом дистанційного керування.

! ПРИМІТКА. Для правильної роботи пульт дистанційного керування має бути спрямований на передню частину пристрою.

Елементи керування

Пристроєм можна керувати за допомогою ручного керування, розташованого у верхньому правому куті каміна, або пульта дистанційного керування (Малюнки 13 і 14).

A. Режим очікування

Вмикає та вимикає пристрій.

Активується натисканням кнопки режиму очікування на пульті дистанційного керування або пристрої.

- Пристрій увімкнеться з тими ж функціями, на які було налаштовано, коли його було вимкнено, а на дисплеї буде показано температуру.

Малюнок 13

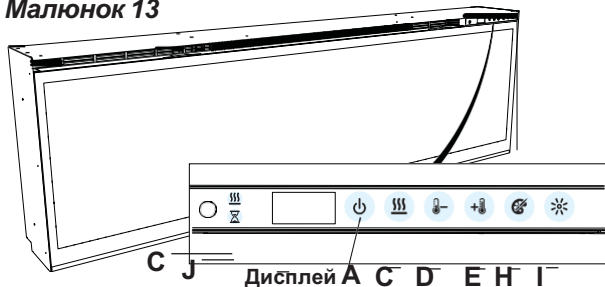

Малюнок 14

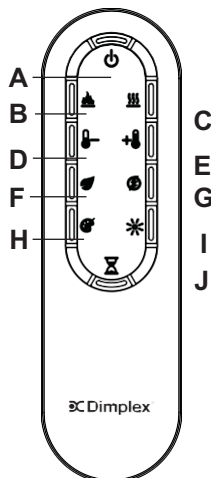

! ПРИМІТКА: Коли натискається будь-яка кнопка на пристрої, температура всмоктування буде відображатися на дисплеї протягом 7 секунд.

В. Ефекти полум'я

Вмикає та вимикає ефект полум'я.

→ Вмикається натисканням  кнопки на пульті.

С. УВІМК/ВИМК опалення

Вмикає та вимикає обігрівач.

→ Активується натисканням  кнопки на пульті або пристрої.

• Індикується  позначкою і задана температура блимає на дисплеї, потім перед вимкненням відобразатиметься температура на вході.

! ПРИМІТКА: Після вимкнення обігрівача відбувається 2-хвилинна затримка роботи вентилятора, під час якої вентилятор продовжить працювати, перш ніж вимкнеться.

! ПРИМІТКА: Пристрій може працювати в режимі «Тільки обігрів». Коли агрегат тільки працює

Керування

! ПРИМІТКА: під час першого використання обігрівач може виділяти легкий нешкідливий запах. Цей запах є нормальним станом, спричиненим початковим нагріванням внутрішніх частин нагрівача, і більше не виникне.

D. Температура вниз

Зменшує налаштування температури.

→ Налаштовується повторним натисканням відповідної кнопки на пульті.*

- Позначається зниженням заданої температури на дисплеї та зменшенням швидкості вентилятора, щоб зменшити кількість тепла, що надходить у приміщення.**

E. Підвищення температури



Збільшує налаштування температури.

→ Налаштовується повторним натисканням відповідної кнопки на пульті.*

- Позначається збільшенням заданого значення на дисплеї та збільшенням швидкості вентилятора, щоб збільшити кількість тепла, що надходить у приміщення.**

*При першому натисканні на 2 секунди відобразиться задане значення температури.

** Температуру можна регулювати від 5 °C до 37 °C (від 41 °F до 99 °F).

! Примітка Утримуйте кнопки  і  протягом двох секунди на ручному управлінні щоб змінити температурну шкалу з °C на °F або навпаки.

F. Еко режим

При активації обігрівач працює в діапазоні зниженої потужності.

→Регулюється натисканням відповідної кнопки на пульті при включеному обігрівачі.

- Відображається на дисплеї та зниженій швидкості вентилятора.

G. Посилений обігрів

Вмикає та вимикає посилення обігріву. Вмикає обігрів на повній номінальній потужності.



→Активується та регулюється повторним натисканням відповідної кнопки на пульті.

Керування

- Позначається тим, що обігрівач працює на повну потужність протягом заданого користувачем періоду часу, щоб швидко нагріти холодну кімнату/приміщення. Режим Heat Boost можна встановити максимум на 20 хвилин
- з кроком 5 хвилин.

Вимкнути обігрів

При бажанні, в залежності від сезону, обігрівач на агрегаті можна відключити. Функції інших елементів керування продовжуватимуть працювати, як описано в цьому посібнику.

Одночасне натискання кнопок  і  на панелі ручного керування та утримання протягом 2 секунд призведе до вимкнення та ввімкнення обігрівача.

! ПРИМІТКА: Коли обігрівач вимкнено та використовується будь-яка функція, пов'язана з нагріванням, на дисплеї відобразиться «---».

Якщо постійне вимкнення тепла було активовано шляхом видалення перемички на головній друкованій платі, на дисплеї з'явиться «H--».

H. Кольорові теми

У пристрої доступні різні попередньо встановлені комбінації кольорів освітлення.

→ Змінюється повторним натисканням відповідної кнопки на пульті або пристрої.

- Перемикається між різними попередньо встановленими налаштуваннями освітлення сюди входять різні комбінації кольорів основи полум'я та медіа-освітлення.

! ПРИМІТКА Дві теми в циклі — це призма, де одиниця циклічно  змінює різні кольори. Натискання зупиняє цикл і утримує пристрій у бажаному кольорі, позначеному суцільним колом. Коли пристрій знаходиться на призмі та змінює кольори, відобразиться коло, що обертається.

I. Яскравість

Змінює яскравість світла в пристрої.

→ Регулюється повторним натисканням відповідної кнопки на пульті або пристрої.

Позначається другою цифрою на дисплеї, яка змінюється на «H» (високий) і «L» (низький).

J. Таймер сну

Таймер сну можна налаштувати на автоматичне відключення каміна через заданий час (від 30 хвилин до 8 годин).

—Щоб встановити таймер, кілька разів натисніть кнопку таймера на пульті дистанційного керування, поки не відобразиться потрібний час.

- На дисплеї відобразиться різний час у міру налаштування.

Після запуску таймера натискання кнопки  покаже час, що залишився до вимкнення пристрою.

! ПРИМІТКА. Таймер сну можна скасувати в будь-який час натискаючи кнопку  кілька разів, доки таймер сну не відобразить нічого.

Блокування керування

Одночасне натискання кнопок «Т» і «Яскравість» і утримання їх протягом 2 секунд заблокує (відобразатиметься LOC) або розблокує (відобразатиметься U L) ручне керування на каміні.

Скидання вимикача температури

Якщо обігрівач перегріється, автоматичне відключення  вимкне весь пристрій і він не ввімкнеться знову без скидання. Якщо

натиснути кнопку  на пристрої, на пристрої відобразиться Er2. Його можна скинути, вимкнувши пристрій на головній панелі відключення та зачекавши 5 хвилин, перш ніж увімкнути пристрій знову.

УВАГА: якщо вам потрібно постійно скидати нагрівач, вимкніть пристрій за допомогою головної панелі роз'єднання та зателефонуйте в службу технічної підтримки.



Заміна батареї пульта дистанційного керування

Щоб замінити батарею:

1. Відкрийте кришку батареї на пульті дистанційного керування.
2. Правильно встановіть один 3 Вольт
3. (CR2032 [довший термін служби] або CR2025) Акумулятор у тримачі акумулятора.
4. 3. Закрийте кришку акумулятора.



Акумулятор необхідно переробити або утилізувати належним чином. Зверніться до місцевих органів влади чи роздрібною продавця, щоб отримати поради щодо переробки у вашому регіоні

⚠ ПОПЕРЕДЖЕННЯ: від'єднайте живлення та дайте обігрівачу охолонути перед будь-яким обслуговуванням або чищенням, щоб зменшити ризик пожежі, ураження електричним струмом або пошкодження людей.

! ПРИМІТКА: Камін не можна використовувати, якщо на ньому чи в ньому накопичується пил або бруд, оскільки це може призвести до накопичення тепла та можливого пошкодження. З цієї причини обігрівач необхідно перевіряти регулярно, залежно від умов і з мінімальними інтервалами в рік.

Очищення частково відбиваючого скла

Скло, що частково відбиває, очищається на заводі під час операція складання. Під час транспортування, встановлення, транспортування тощо частково відбиваюче скло може збирати частинки пилу; їх можна видалити, злегка протерши пил чистою сухою тканиною.

Щоб видалити відбитки пальців або інші сліди, частково відбиваюче скло можна очистити вологою тканиною. Частково відбиваюче скло слід повністю висушити тканиною без ворсу, щоб уникнути плям води. Щоб запобігти подряпинам, не використовуйте абразивні засоби для чищення.

Очищення поверхні каміна

Для очищення пофарбованих поверхонь каміна використовуйте тільки вологу тканину. Не використовуйте абразивні чистячі засоби.

Обслуговування

Крім встановлення та очищення, описаних у цьому посібнику, будь-яке інше обслуговування повинен виконувати авторизований представник сервісного центру.

Технічна підтримка

Технічну підтримку та підтримку з усунення несправностей, а також список запасних частин можна знайти на <https://dimplex-kaminy.com.ua>

